

ЛАБОРАТОРНЫЕ ИЗДЕЛИЯ ИЗ ПЛАСТИКА



ЛИТОПЛАСТ•МЕД

www.litoplast.by

СОДЕРЖАНИЕ

ЁМКОСТИ ДЛЯ КОЛЮЩЕ-РЕЖУЩИХ МЕДИЦИНСКИХ ОТХОДОВ	3
КОНТЕЙНЕРЫ ДЛЯ БИОЛОГИЧЕСКИХ МАТЕРИАЛОВ	4
КАССЕТА ГИСТОЛОГИЧЕСКАЯ/БИОПСИЙНАЯ	5
ДЕРЖАТЕЛЬ ДЛЯ ВАКУУМНОЙ ПРОБИРКИ	5
НАКОНЕЧНИКИ	6
ЧАШКИ ПЕТРИ	6
ПРОБИРКИ	7-8
КЮВЕТЫ	9-12
ПЛАНШЕТ ДЛЯ ЛАБОРАТОРНЫХ ИССЛЕДОВАНИЙ	13



ЛИТОПЛАСТ•МЕД

ЁМКОСТИ ДЛЯ СБОРА КОЛЮЩЕ-РЕЖУЩИХ МЕДИЦИНСКИХ ОТХОДОВ



Эффективная защита медицинских работников, исключая прямой контакт с потенциально инфицированными материалами. Широкий ассортимент конструкций позволяет решать различные задачи при сборе медицинских отходов. Каждая конструкция наделена повышенной устойчивостью к проколам за счёт увеличенной толщины стенки. Плотнo прилегающая крышка обеспечивает герметичность при транспортировке отходов с жидкостной консистенцией. Универсальный иглосъемник позволяет сбор широкого спектра отходов. Двойная система запираения создает надежную защиту от повторного использования.

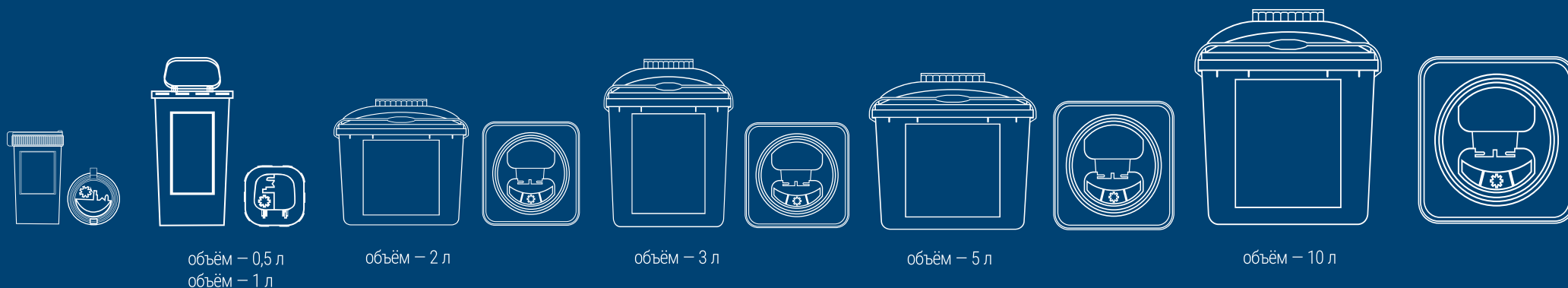

объем – 0,125 л
объем – 0,25 л

объем – 0,8 л
объем – 1,8 л
объем – 1,3 л

объем – 2,8 л
объем – 2,9 л

объем – 4 л
объем – 4,2 л

объем – 7 л
объем – 8,5 л

объем – 11 л

**СКОРО
В ПРОДАЖЕ**

КОНТЕЙНЕРЫ ДЛЯ БИОЛОГИЧЕСКИХ МАТЕРИАЛОВ

СКОРО
В ПРОДАЖЕ



Контейнер для бесконтактного сбора биологического материала

Сохранность и удобство транспортировки биологического материала.

Вариативность объема позволяет осуществлять сбор и транспортировку необходимого объема биологического материала в лабораторию. Ложка - шпатель имеет надежную цельную конструкцию с крышкой, что предотвращает случайное выпадение либо излом в момент забора материала. Тщательно выверенное сопряжение резьбы контейнера с крышкой обеспечивают защиту от протекания и запаха.

Контейнер со встроенной системой для бесконтактного сбора мочи позволяет быстро и безопасно осуществить сбор материала в вакуумную пробирку. Конструкция разработана таким образом, чтобы можно было заполнить несколько пробирок максимальным количеством материала. В лабораторию доставляется только пробирка, контейнер утилизируется, согласно инструкции.

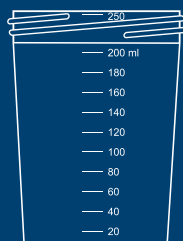

250 мл
(градуировка
до 250 мл,
шаг - 20 мл)



125 мл
(градуировка
до 125 мл,
шаг - 10 мл)



с ложкой-
шпателем

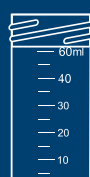

60 мл
(градуировка
до 60 мл,
шаг - 5 мл)



с ложкой-
шпателем
и коническим
дном и юбкой
устойчивости



30 мл
(градуировка
до 30 мл,
шаг - 5 мл)



125 мл
(полезный
V - 100 мл,
шаг - 10 мл)

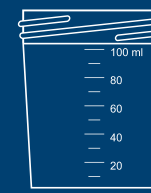

60 мл
(полезный
V - 40 мл,
шаг - 5 мл)



КАССЕТА ГИСТОЛОГИЧЕСКАЯ / БИОПСИЙНАЯ

ДЕРЖАТЕЛЬ

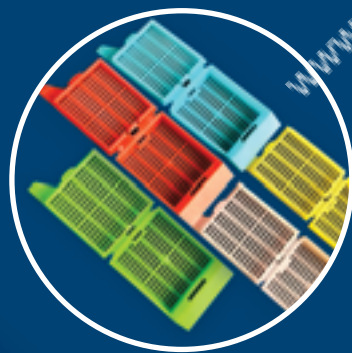

Высокая надежность конструкции замка кассеты гарантирует идеальное запираение на всех этапах обработки. Изделие устойчиво к воздействию химических реактивов. Крышка при необходимости легко отламывается. Кассеты имеют разный размер отверстий для различных видов исследований. Зона маркировки адаптирована под нанесение информации принтером.

Размер пор в кассетах 1 x 5 мм и 1 x 1 мм

Обеспечивает жесткую целостную конструкцию для системы забора крови. Универсален для игл и пробирок разных производителей. Специально проработанная конструкция надежно фиксирует иглы, луер-адаптеры с различными отклонениями по резьбе, что позволяет центрировать пробирки разного диаметра и объема и беспрепятственно осуществлять многократный отбор проб.



Кассета
гистологическая



Кассета
биопсийная

в открытом
виде
82x28x6 мм

в закрытом
виде
42,2x28x7 мм

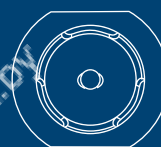
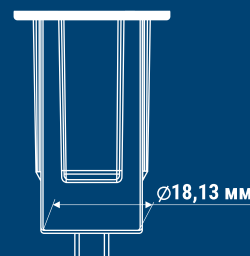

НАКОНЕЧНИКИ



Высокоточное дозирование и пипетирование различных жидкостей с помощью автоматических дозаторов и роботизированных систем достигается за счет тщательно выверенной конструкции наконечника. Технология изготовления позволила нам добиться повышенной гладкости поверхности, что приводит к её минимальной смачиваемости и, как следствие, полному выдуву в пробирку содержимого наконечника. Широкая часть наконечника изготовлена таким образом, что обеспечивает плотное прилегание к посадочному конусу дозаторов большинства известных производителей (BIOHIT, GILSON, Ленпипет (Thermo Fisher Scientific) и др). Может поставляться в штативе.

Цвет: прозрачный, другой вариант исполнения – по запросу.

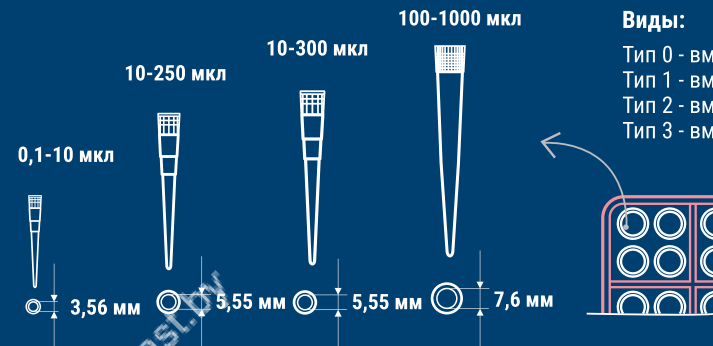

Производятся согласно международному стандарту ISO 13485 : 2016

ЧАШКИ ПЕТРИ



Увеличенная толщина стенки и вариативность по высоте оптимальны для применения в автоматизированных системах по заливке чашек.

Чашки Петри изготовлены с соблюдением самых высоких стандартов качества, которые обеспечивают равномерную и гладкую поверхность конструкции, позволяющие решать самые различные задачи. Изделия эргономичны – легко штабелируются в стопку не соскальзывая, позволяют удобно работать в перчатках.

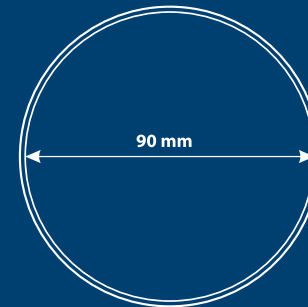

Диаметр: 90 мм

Виды: вентилируемые или невентилируемые, односекционные, в индивидуальной или групповой упаковке.



Виды: только вентилируемые



**СКОРО
В ПРОДАЖЕ**

ПРОБИРКА ФАЛЬКОН КОНИЧЕСКАЯ



ПРОБИРКИ КРУГЛОДОННЫЕ



ПРОБИРКИ КОНИЧЕСКИЕ ЦЕНТРИФУЖНЫЕ



Повышенная прочность и износостойчивость позволяют выдерживать различные температуры и технические нагрузки. Предназначена для выполнения лабораторных манипуляций, аналитических работ, проведения химических реакций и центрифугирования исследуемых материалов. Для удобства использования конструкция имеет юбку устойчивости, градуировку и матовую область для маркировки. Удобная винтовая крышка, обеспечивает герметичность и сохранность материала.

Повышенная прочность и износостойчивость позволяют выдерживать различные температуры и технические нагрузки. Предназначена для выполнения лабораторных манипуляций, аналитических работ, проведения химических реакций, хранения и транспортировки биоматериалов. В комплекте предусмотрена пробка, обеспечивающая максимальную герметичность и сохранность материала. Могут поставляться в штативе/без штатива.

Повышенная прочность и износостойчивость позволяют выдерживать различные температуры и технические нагрузки. Предназначена для центрифугирования биологических и иных жидкостей. Плотнo завинчивающаяся крышка обеспечивает полную герметичность и сохранение биоматериала при хранении и транспортировке. На корпусе нанесена удобная, нестираемая градуировка.

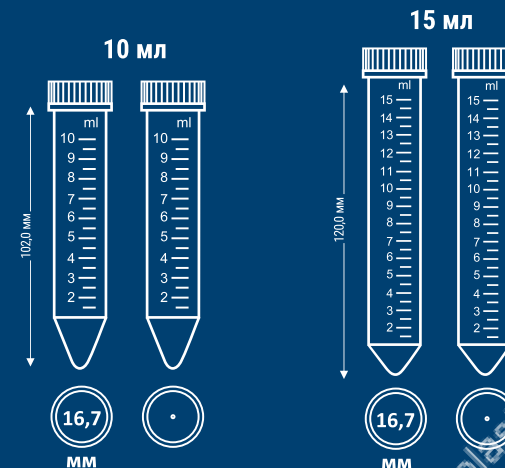
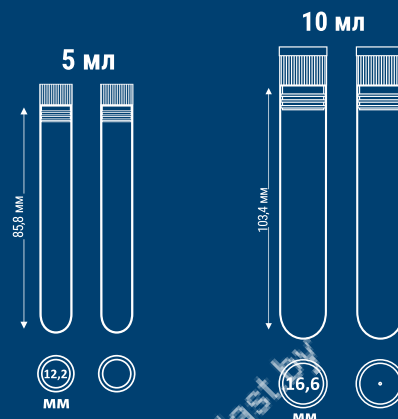

ПРОБКИ ДЛЯ ПРОБИРОК



МИКРОПРОБИРКИ



Микропробирки 0,2 мл

Изделие обеспечивает прочное герметичное закрытие круглодонных пробирок, исключая проливание и попадание примесей при хранении и транспортировке биологического материала. По умолчанию поставляется в красном цвете, другой вариант исполнения – по запросу.

Ультратонкие стенки обеспечивают высокую степень прозрачности, простоту наблюдения и теплопроводность. Валидированный процесс изготовления исключает вариабельность толщины стенок от пробирки к пробирке, что позволяет реакционной смеси прогреваться равномерно и обеспечивать точный и воспроизводимый результат.

Конструкция крышки, благодаря уплотнительной кромке гарантирует полное закрытие и исключает испарение образца при нагревании, а также исключает потери образца на всех этапах хранения, транспортирования, центрифугирования и эксперимента.

Легкость и удобство закрытия / открытия крышки помогает сохранить здоровье сотрудников и защищает от профессиональной травмы лучезапястного сустава.

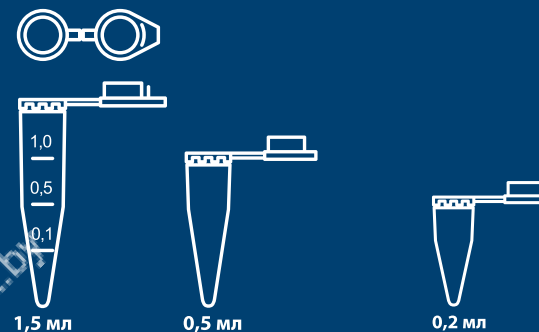
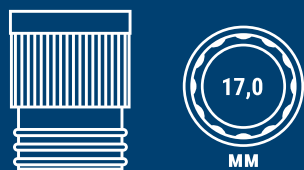

КЮВЕТЫ ДЛЯ СПЕКТРОФОТОМЕТРОВ

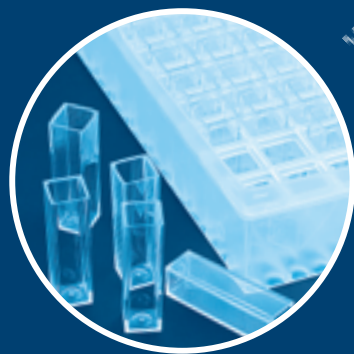
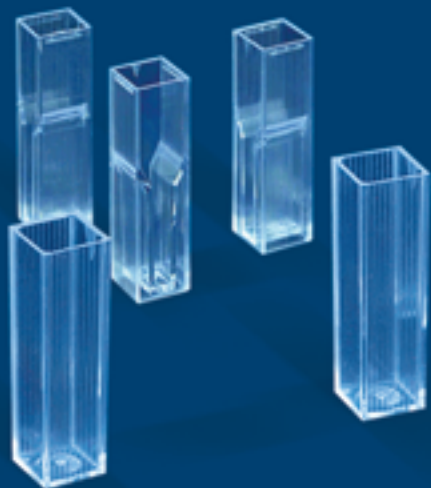

КЮВЕТЫ ДЛЯ КОАГУЛОМЕТРОВ SOLAR

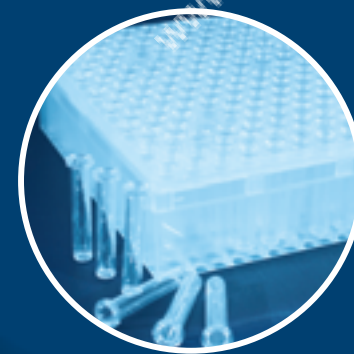

Кюветы для спектрофотометров подходят к спектрофотометрам серии SOLAR и к другим зарубежным маркам, где производитель заявляет данный тип кювет. Продукция изготовлена из оптического полистирола, обеспечивающее высокую степень прозрачности и необходимую оптическую плотность, что обеспечивает оптимальное светопропускание в требуемом спектральном диапазоне. Для удобства использования изделия могут поставляться в штативе, с крышкой и без.

Кюветы для гемокоагулометров серии SOLAR изготовлены из оптического полистирола, обеспечивающее высокую степень прозрачности и необходимую оптическую плотность, что обеспечивает оптимальное светопропускание в требуемом спектральном диапазоне. Для удобства использования изделия могут поставляться в штативе, с пробкой и без.

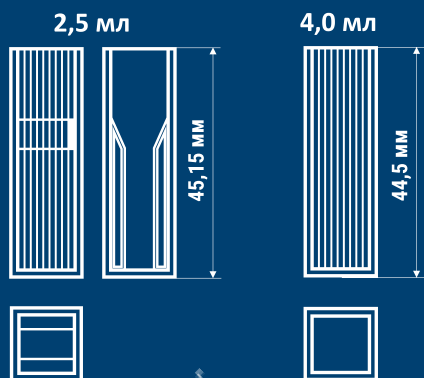

КЮВЕТЫ ДЛЯ КОАГУЛОМЕТРОВ СЕРИИ ACL

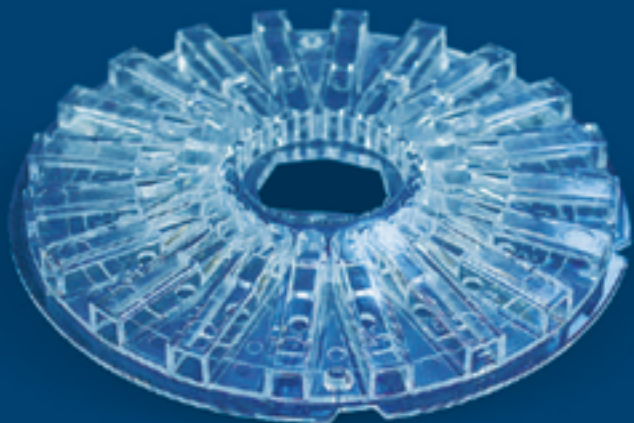

Высокоточный аналог* трека из 20 кювет для автоматических анализаторов гемостаза серии ACL ELITE/ACL ELITE PRO. Продукция изготовлена из оптического полистирола, обеспечивающее высокую степень прозрачности и необходимую оптическую плотность, что обеспечивает оптимальное светопропускание в требуемом спектральном диапазоне. Совместим со всеми приборами, где производителем заявлен данный тип кювет.

*Подтверждено клинико-лабораторными испытаниями

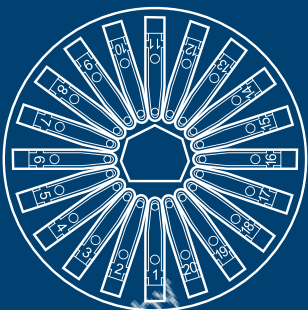

Производятся согласно международному стандарту ISO 13485 : 2016

КЮВЕТЫ ДЛЯ КОАГУЛОМЕТРОВ СЕРИИ ACL TOP



Кювета для реакционной смеси

Высокоточный аналог* трека из 4 кювет для автоматических анализаторов гемостаза серии ACL TOP. Продукция изготовлена из оптического полистирола, обеспечивающее высокую степень прозрачности и необходимую оптическую плотность, что обеспечивает оптимальное светопропускание в требуемом спектральном диапазоне. Треки между собой скрепляются по 10 штук. Совместим со всеми приборами, где производителем заявлен данный тип кювет.

*Подтверждено клинико-лабораторными испытаниями



КЮВЕТЫ CLIMA MC-15



Высокоточный аналог* мультикюветного трека из 15 кювет для биохимического анализатора серии Clima MC-15.

Продукция изготовлена из оптического полистирола, обеспечивающее высокую степень прозрачности и необходимую оптическую плотность, что обеспечивает оптимальное светопропускание в требуемом спектральном диапазоне. Совместим со всеми приборами, где производителем заявлен данный тип кювет

*Подтверждено клинико-лабораторными испытаниями

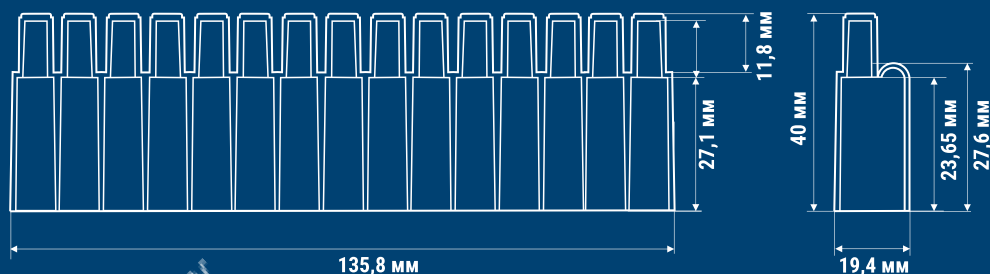

КЮВЕТЫ KONELAB

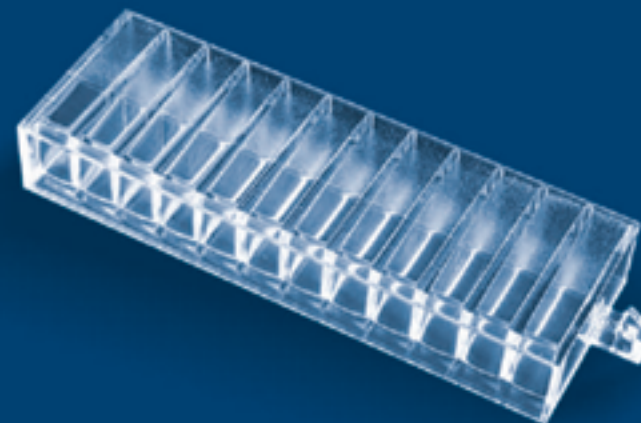

Высокоточный аналог* трека из 12 кювет для биохимических анализаторов серии Konelab. Продукция изготовлена из оптического полистирола, обеспечивающее высокую степень прозрачности и необходимую оптическую плотность, что обеспечивает оптимальное светопропускание в требуемом спектральном диапазоне. Верхней открытой стороной наклеивается на клейкую ленту по 25 штук.

Совместим со всеми приборами, где производителем заявлен данный тип кювет.

*Подтверждено клинико-лабораторными испытаниями

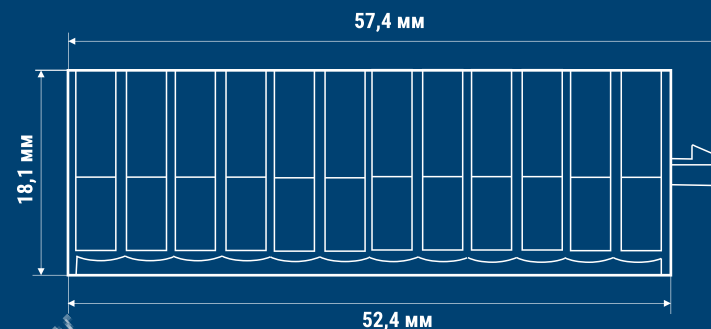

КЮБЕТЫ MINDRAY BS-200

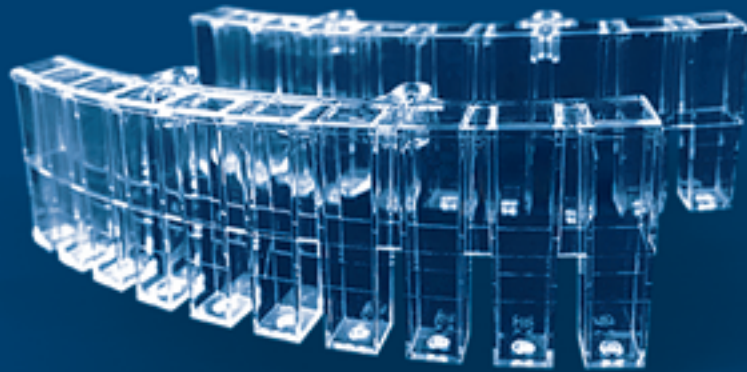

Высокоточный аналог* трека из 10 кювет для биохимических анализаторов серии Mindray BS-200. Продукция изготовлена из оптического полистирола, обеспечивающее высокую степень прозрачности и необходимую оптическую плотность, что обеспечивает оптимальное светопропускание в требуемом спектральном диапазоне. Совместим со всеми приборами, где производителем заявлен данный тип кювет.

* Подтверждено клинико - лабораторными испытаниями

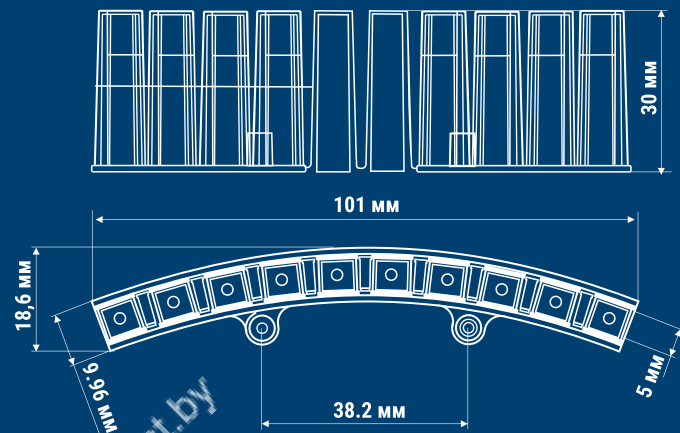

Производятся согласно международному стандарту ISO 13485 : 2016

КЮБЕТЫ MINDRAY BS-300

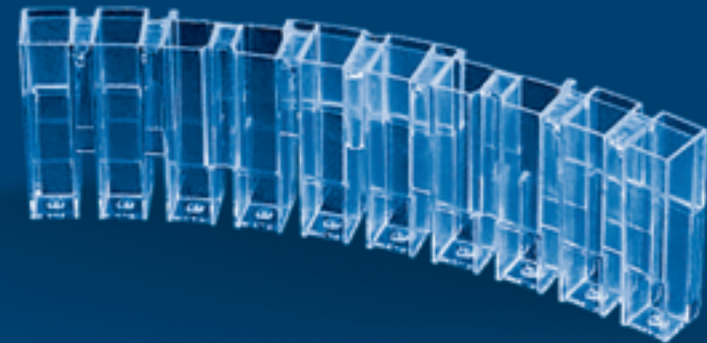

Высокоточный аналог* трека из 10 кювет для биохимических анализаторов серии Mindray BS-300. Продукция изготовлена из оптического полистирола, обеспечивающее высокую степень прозрачности и необходимую оптическую плотность, что обеспечивает оптимальное светопропускание в требуемом спектральном диапазоне. Совместим со всеми приборами, где производителем заявлен данный тип кювет.

* Подтверждено клинико - лабораторными испытаниями

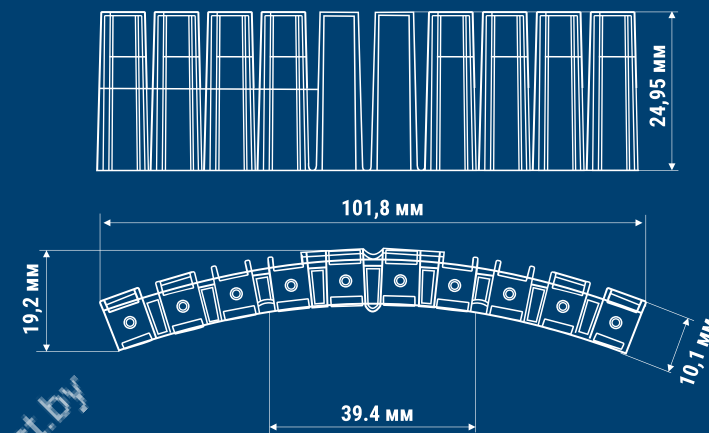

СКОРО
В ПРОДАЖЕ

ПЛАНШЕТ ДЛЯ ЛАБОРАТОРНЫХ ИССЛЕДОВАНИЙ



Планшет цельнолитой

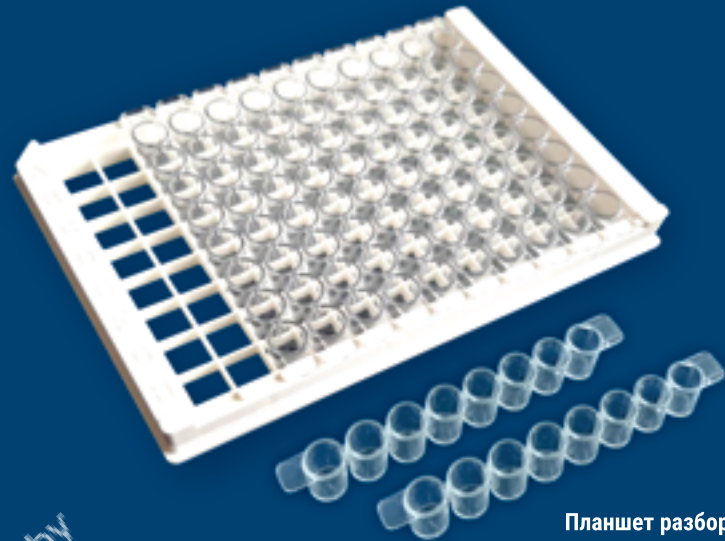

Планшет разборный

Валидированный процесс изготовления исключает вариабельность толщины стенок, гарантирует одинаковый объем в каждой лунке.

В случае, когда нет необходимости в предварительной обработке для усиления адгезии может использоваться в исследованиях ИФА.

Высокая прозрачность пластика позволяет проводить исследования на спектрофотометре.

Валидированный процесс изготовления исключает вариабельность толщины стенок, гарантирует одинаковый объем в каждой лунке.

Стрипы плотно располагаются в рамке, не вылетая из планшета при отбивании после промывки. Каждый стрип легко достать и разломать стрип на необходимое количество лунок. В случае, когда нет необходимости в предварительной обработке для усиления адгезии может использоваться в исследованиях ИФА. Высокая прозрачность пластика позволяет проводить исследования на спектрофотометре.

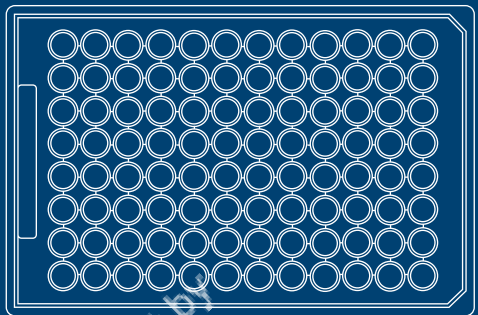

96 лунок, плоское дно

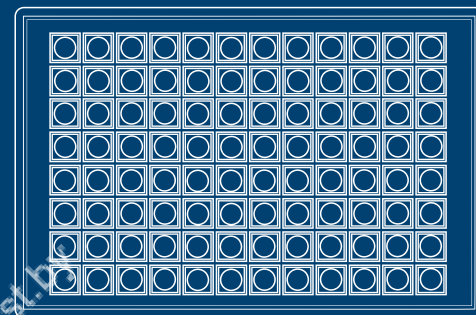

12 стрипов по 8 лунок,
плоское дно



ЛИТОПЛАСТ • МЕД

НАШИ КОНТАКТЫ



+ 375 17 299 50 70

+ 375 44 599 50 60



MED@LITOPLAST.BY



WWW.LITOPLAST.BY